



CATALOGUE

THIẾT BỊ XỬ LÝ KHÔNG KHÍ RYDAIR

LỌC/LÀM SẠCH KHÔNG KHÍ
Thiết bị lọc khí khô/công nghệ tĩnh điện

CHẤT LƯỢNG KHÔNG KHÍ TRONG NHÀ
Máy lọc không khí treo trần/hệ thống (UVGI)
Lọc khói bụi, khử mùi, diệt khuẩn, nấm mốc

KIỂM SOÁT MÙI
Máy tạo Ozone khử mùi, loại cố định và di động



RydAIR là công ty con của Airverclean Pte Ltd, đặt trụ sở chính tại Singapore, chuyên sâu trong lĩnh vực sản xuất, kinh doanh các hệ thống và thiết bị lọc không khí công nghệ tĩnh điện (Electrostatic Air Filtration) cùng với các giải pháp cải thiện chất lượng không khí toàn diện trong nhà.

Airverclean Pte Ltd thuộc sở hữu của Jiangsu Polygee Environmental Technology Co Ltd, một trong những nhà sản xuất hệ thống và máy lọc không khí tĩnh điện quy mô lớn nhất trong lĩnh vực thương mại và công nghiệp tại Trung Quốc.

Với hơn 20 năm kinh nghiệm, danh mục sản phẩm về các giải pháp toàn diện từ xử lý khí thải đến các thiết bị nâng cao chất lượng không khí trong nhà gần như hoàn thiện. Các sản phẩm chính của chúng tôi hiện đang được cung cấp cho mạng lưới khách hàng toàn cầu.

Một số sản phẩm được cấp chứng nhận về công trình xanh (green building accreditation), bao gồm các hệ thống Chiếu xạ Diệt khuẩn bằng Tia cực tím (UVGI) và Máy làm sạch không khí tĩnh điện (Electrostatic Air Cleaners)

Các sản phẩm của RydAIR được phân phối rộng rãi trên toàn thế giới thông qua mạng lưới Nhà phân phối Quốc tế của công ty, mở rộng từ Úc, qua Colombia, đến Hoa Kỳ. Công ty đã thiết lập các công ty liên kết tại Malaysia, Dubai và Ấn Độ để đảm bảo việc phân phối thuận tiện.

Nếu bạn muốn biết thêm thông tin chi tiết về sản phẩm, quý khách vui lòng liên hệ trực tiếp với các nhà phân phối hoặc gửi email trực tiếp theo địa chỉ: enquiry@rydair.com hoặc sales@airverclean.com



THÔNG TIN CHUNG VỀ THIẾT BỊ LỌC KHÔNG KHÍ CÔNG NGHỆ TĨNH ĐIỆN



Thiết bị lọc không khí công nghệ tĩnh điện (Electrostatic Air Cleaners) hoạt động bằng cách tạo điện trường để tích điện cho các hạt bụi trong không khí, khiến chúng bám vào các bản cực mang điện tích trái dấu, tương tự như nam châm hút bụi. Sử dụng công nghệ ion hóa để tạo điện tích cho các hạt, sau đó lực hút tĩnh điện sẽ kéo chúng vào bản cực, làm sạch không khí. Hệ thống này có khả năng loại bỏ hiệu quả các hạt khô và ướt, bao gồm hơi dầu, bụi, phấn hoa, khói và cả vi khuẩn.

Bộ lọc thiết bị có thể rửa sạch và tái sử dụng nhiều lần, giúp tiết kiệm chi phí và thân thiện với môi trường hơn so với loại bộ lọc dùng một lần.

Máy lọc không khí công nghệ tĩnh điện (Electrostatic Air Cleaners) hay bộ lọc tĩnh điện (Electrostatic Precipitators – ESPs) hiện được ứng dụng phổ biến trong các lĩnh vực thương mại và công nghiệp. Được dùng để hút khói từ bếp công nghiệp, bụi đi vào các thiết bị xử lý Không khí (AHUs), các ứng dụng nhà máy để thu giữ hơi dầu trong quá trình vận hành CNC và khói từ các hoạt động hàn xì.

Các thiết bị ESPs của RydAIR được thiết kế theo dạng mô-đun và có thể được cấu hình để đáp ứng các yêu cầu về lưu lượng gió cao.

NGUYÊN LÝ HOẠT ĐỘNG THIẾT BỊ LỌC KHÔNG KHÍ BẰNG TĨNH ĐIỆN:

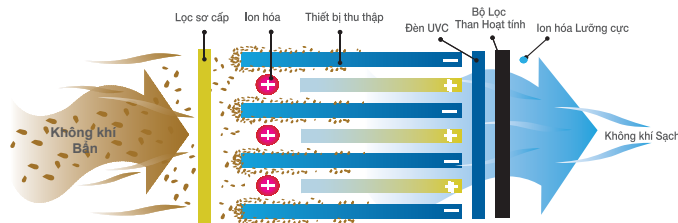

Không khí bị ô nhiễm được quạt gió (bên ngoài) hút qua một bộ lọc sơ cấp bằng lưới kim loại có thể rửa được, bộ lọc này giữ lại các hạt bụi lớn. Các hạt còn lại, một số có kích thước nhỏ tới 0,01 micron, đi qua một trường điện mạnh (khu vực ion hóa) nơi các hạt nhận được một điện tích. Sau đó, các hạt đã được tích điện đi vào phần tấm thu gom được tạo thành từ các tấm song song cách đều. Mỗi tấm xen kẽ được tích điện cùng cực tính với các hạt, tạo ra lực đẩy, trong khi các tấm xen kẽ còn lại được nối đất (không mang điện hoặc mang điện tích ngược dấu), tạo ra lực hút và thu gom các chất gây ô nhiễm. Các chất gây ô nhiễm được giữ trên các tấm này cho đến khi chúng được rửa sạch.

ỨNG DỤNG TIÊU BIỂU

ỨNG DỤNG CÔNG NGHIỆP/CNC

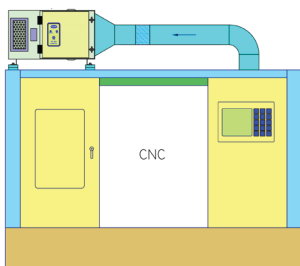

Thiết bị lọc hơi dầu RydAir RB700

Thiết bị lọc không khí công nghệ tĩnh điện RY2500B hoặc RY5000B hoặc RY7500B hoặc RY10000B

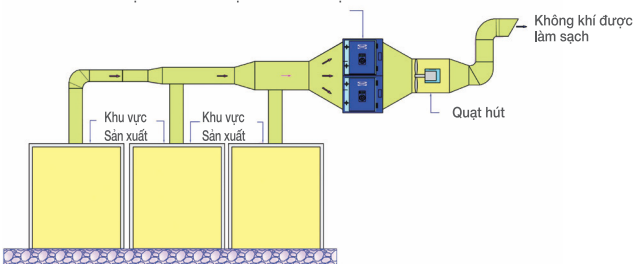

ỨNG DỤNG HÚT KHÓI NHÀ BẾP

Thiết bị lọc không khí công nghệ tĩnh điện RY2500B hoặc RY5000B hoặc RY7500B hoặc RY10000B

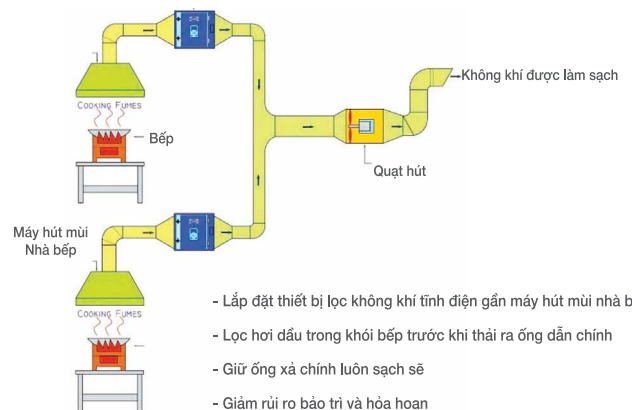

- Lắp đặt thiết bị lọc không khí tĩnh điện gần máy hút mùi nhà bếp.
- Lọc hơi dầu trong khói bếp trước khi thải ra ống dẫn chính
- Giữ ống xả chính luôn sạch sẽ
- Giảm rủi ro bảo trì và hỏa hoạn

Kết hợp nhiều thiết bị lọc không khí bằng tĩnh điện để xử lý lưu lượng gió cao

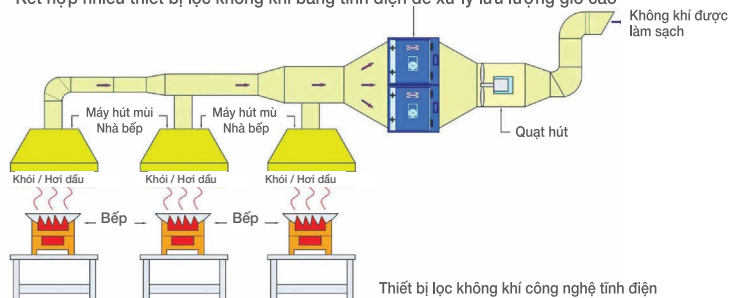

Thiết bị lọc không khí công nghệ tĩnh điện RY2500B hoặc RY5000B hoặc RY7500B hoặc RY10000B



MÁY LỌC KHÔNG KHÍ CÔNG NGHỆ TĨNH ĐIỆN ỨNG DỤNG CHO CÔNG NGHIỆP VÀ THƯƠNG MẠI



RY2500BX / RY5000BX

Thiết bị lọc không khí công nghệ tĩnh điện



THÔNG SỐ KỸ THUẬT

	RY2500BX	RY5000BX
Kích thước, H x W x L (mm)	540 x 694 x 620	540 x 1243 x 620
Trọng lượng (Kg)	62 Kg	98 Kg
Thân máy	Thép mạ kẽm điện, dày 1.4 mm / 16 gauge	
Bề mặt hoàn thiện	Sơn tĩnh điện, màu xanh đậm	
Lưu lượng không khí (Định mức – Tối đa)#	2500-4600CMH (Tối đa)	5000-9200CMH
Độ sụt áp	50 Pa-115 Pa (Công suất tối đa)	
Điện áp / Công suất	220-240VAC 50/60Hz, 55 Watts	220-240VAC 50/60Hz, 95 Watts
Điện áp ion hoá	Điện áp cao: 12-13 KVDC; Điện áp thấp: 6-7 KVDC	
Hướng luồng khí	Mặc định: từ phải sang trái; có thể đảo chiều từ trái sang phải	
Bộ nguồn điện	Nguồn điện kỹ thuật số, điều chế xung PWM Thiết kế tần số cao, trạng thái rắn và tự điều chỉnh	
Tính năng	*Màn hình LED hiển thị trạng thái hoạt động và báo lỗi trên bộ nguồn *Chức năng bảo vệ ngắn mạch, hồ quang và tự khôi phục nguồn, điện *Có cổng kết nối BMS (Hệ thống quản lý tòa nhà). *Tự động ngắt nguồn khi cửa mở. *Đèn LED báo hiệu trạng thái hoạt động bình thường hoặc cần vệ sinh	
Kích thước hạt	Từ 0.01 micron đến 10 micron	
Hiệu suất	Thử nghiệm DOP: đạt tới 95% với một lần lọc, đến 99% với hai lần lọc (tính toán). Theo tiêu chuẩn ASHRAE 52.2-2012: đạt tới 96% với một lần lọc, đến 99% với hai lần lọc (tính toán). Thử nghiệm thực tế (FIELD TEST): đạt tới 96% theo tiêu chuẩn NIOSH 5026 OIL MIST.	
Xếp hạng MERV	Đạt cấp MERV 14 tại vận tốc 3.81 m/s (750 fpm)	
Lọc sơ cấp	Lưới lọc thép không gỉ có thể làm sạch x1	Lưới lọc thép không gỉ có thể làm sạch
Kích thước các hạt tĩnh điện (mm)	H 472 x W 550 x L 340	
Mật độ/ Trọng lượng hạt	1/16.5kg	2/16.5Kg

Nếu cần RY2500BX và RY5000BX có thể lắp thêm đèn UV Ozone để khử mùi

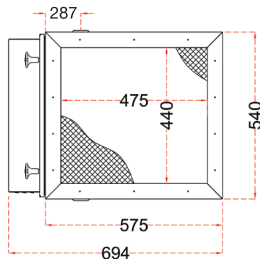

Mặt cắt đầu vào khí

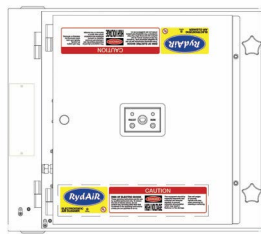

Mặt trước

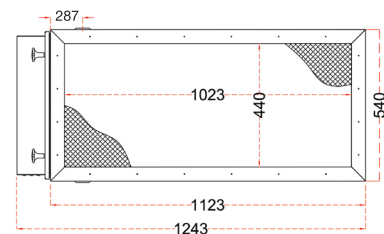

Mặt cắt cửa hút khí

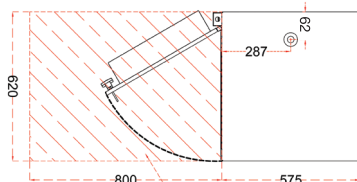

Mặt trên

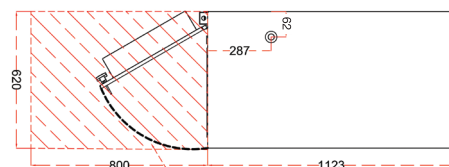

Mặt trên

#Running at Max capacity will reduce efficiency to 85%.



MÁY LỌC KHÔNG KHÍ CÔNG NGHỆ TĨNH ĐIỆN ỨNG DỤNG CHO CÔNG NGHIỆP VÀ THƯƠNG MẠI



RY7500BX / RY10000BX

Thiết bị lọc không khí công nghệ tĩnh điện



THÔNG SỐ KỸ THUẬT

	RY7500BX	RY10000BX
Kích thước, H x W x L (mm)	540 x 1790 x 620	540 x 2338 x 620
Trọng lượng (Kg)	132 Kg	165 Kg
Thân máy	Thép mạ kẽm điện, dày 1.4 mm / 16 gauge	
Bề mặt hoàn thiện	Sơn tĩnh điện, màu xanh đậm	
Lưu lượng không khí (Định mức – Tối đa)#	7500-13800CMH (Tối đa)	10000-18400CMH(Max)
Độ sụt áp	50 Pa-115 Pa (Công suất tối đa)	
Điện áp / Công suất	220-240VAC 50/60Hz. 135 Watts	220-240VAC 50/60Hz. 135 Watts
Điện áp ion hoá	Điện áp cao: 12-13KVDC; Điện áp thấp: 6-7 KVDC	
Hướng luồng khí	Mặc định: từ phải sang trái; có thể đảo chiều từ trái sang phải	
Bộ nguồn điện	Nguồn điện kỹ thuật số, điều chế xung PWM Thiết kế tần số cao, trạng thái rắn và tự điều chỉnh	
Tính năng	<ul style="list-style-type: none"> *Màn hình LED hiển thị trạng thái hoạt động và báo lỗi trên bộ nguồn *Chức năng bảo vệ ngắn mạch, hồ quang và tự khôi phục nguồn, điện *Có cổng kết nối BMS (Hệ thống quản lý tòa nhà). *Tự động ngắt nguồn khi cửa mở. *Đèn LED báo hiệu trạng thái hoạt động bình thường hoặc cần vệ sinh *Có cổng kết nối điều khiển đèn báo trạng thái hoạt động bình thường hoặc báo cần vệ sinh. 	
Kích thước hạt	Từ 0.01 micron đến 10 micron	
Hiệu suất	Thử nghiệm DOP: đạt tới 95% với một lần lọc, đến 99% với hai lần lọc (tính toán). Theo tiêu chuẩn ASHRAE 52.2-2012: đạt tới 96% với một lần lọc, đến 99% với hai lần lọc (tính toán). Thử nghiệm thực tế (FIELD TEST): đạt tới 96% theo tiêu chuẩn NIOSH 5026 OIL MIST.	
Xếp hạng MERV	Đạt cấp MERV 14 tại vận tốc 3.81 m/s (750 fpm)	
Lọc sơ cấp	Lưới lọc thép không gỉ có thể làm sạch x3	Lưới lọc thép không gỉ có thể làm sạch x4
Kích thước các hạt tĩnh điện (mm)	H 472 x W 550 x L 340	
Mật độ/ Trọng lượng hạt	3/16.5kg	4/16.5Kg

Nếu cần RY7500BX và RY10000BX có thể lắp thêm đèn UV Ozone để khử mùi

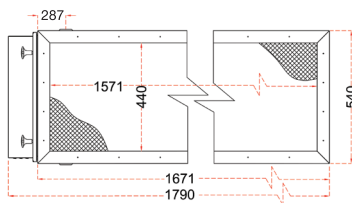

Mặt cắt đầu vào khí

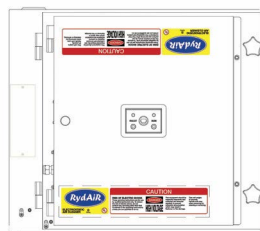

Mặt trước

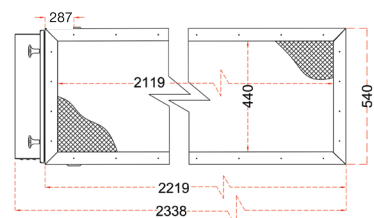

Mặt cắt cửa hút khí

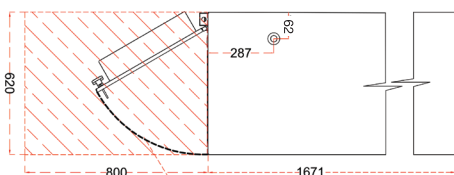

Mặt trên

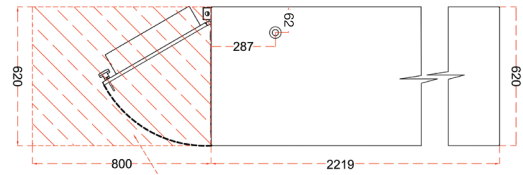

Mặt trên

#Running at Max capacity will reduce efficiency to 85%.



RY2500B-V

Thiết bị lọc không khí tĩnh điện
Lắp đặt thẳng đứng

RY1200

Thiết bị lọc không khí tĩnh điện
Cấu hình thấp, công suất nhỏ



THÔNG SỐ KỸ THUẬT

	RY2500BV	RY1200
Kích thước, H x W x L (mm)	485 x 684 x 645	396 x 592 x 582
Trọng lượng (Kg)	50 Kg	42 Kg
Thân máy	Thép mạ kẽm, 1,4mm	
Bề mặt hoàn thiện	Sơn tĩnh điện, Xanh đậm	
Lưu lượng không khí (Định mức – Tối đa)#	2500-3500 CMH (Tối đa)	1000 CMH
Độ sụt áp	50 Pa	
Điện áp / Công suất	220-240VAC, 50/60Hz, 50 Watts	220-240VAC, 50/60Hz 40 Watts
Điện áp ion hoá	Điện áp cao: 12KVDC; Điện áp thấp: 6KVDC	
Hướng luồng khí	Chỉ theo chiều dọc	Theo chiều ngang, trái sang phải, phải sang trái
Bộ nguồn điện	Thiết kế tự điều chỉnh trạng thái rần tần số cao Bảo vệ ngắn mạch, hồ quang và tự khôi phục.	
Tính năng	Tự động ngắt khi cửa mở Đèn LED báo hiệu cần làm sạch	
Kích thước hạt	Từ 0,01 micron đến 10 micron	
Hiệu suất	Lên đến 95%	
Mật độ/ Trọng lượng hạt	1/16.5kg	1/11Kg
Cài đặt	Treo trần hoặc gắn khung	

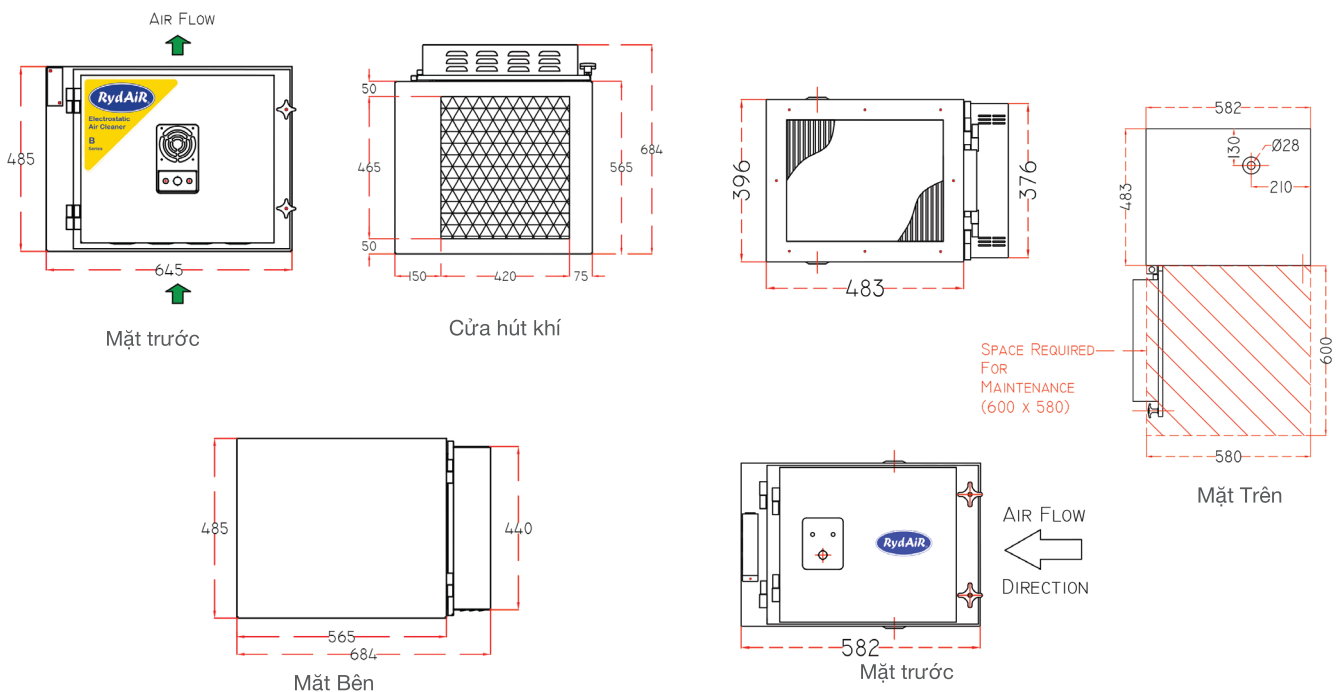

#Running at Max capacity will reduce efficiency to 85%.



RB2400B / RB2400B-F RB4800B / RB4800B-F

Thiết bị lọc không khí công nghệ tĩnh điện cho công nghiệp để lọc khói bụi, có tích hợp động cơ và quạt gió. Các ứng dụng điển hình bao gồm khí thải từ bếp nhà hàng khách sạn, nhà máy CNC, xưởng cơ khí, ...



THÔNG SỐ KỸ THUẬT

	RB2400B, RB2400B-F	RB4800B, RB4800B-F
Kích thước. H x W x L (mm)	540 x 695 x 1300	540 x 1243 x 1300
Trọng lượng (Kg)	125 Kg	180 Kg
Thân máy	Thép mạ kẽm, 1.4mm / 16 Gauge	
Bề mặt hoàn thiện	Sơn tĩnh điện, màu xanh đậm	
Lưu lượng không khí (Định mức – Tối đa)#	CFM: 1400; CMH: 2400; L/S: 667	CFM:2800; CMH:4800; L/S:1335
Áp suất tĩnh (ext)	RB2400B: 150 Pa; RB2400B-F : 0 Pa	RB4800B: 150 Pa; RB4800B-F: 0 Pa
Điện áp	220-240VAC, 50/60Hz	
Điện áp ion hóa	1150 Watts	1175 Watts
Hướng luồng khí	Điện áp cao: 12-13KVDC; Điện áp thấp: 6-7 KVDC	
Hướng luồng gió	Mặc định: Phải sang trái; Đảo ngược trái sang phải theo yêu cầu	
Bộ nguồn điện	Nguồn điện tần số cao, điều chế sóng xung PWM, thiết kế trạng thái rắn tần số cao & có thể tự điều chỉnh	
Tính năng	Bảo vệ ngắn mạch, hồ quang và nguồn điện tự phục hồi. Tự động ngắt khi cửa mở. Kết nối hiển thị trạng thái hoạt động bình thường hoặc cần được vệ sinh	
Kích thước hạt	Từ 0.01 mi-crons đến 100 microns	
Hiệu suất	Thử nghiệm DOP: đạt tới 95% với một lần lọc, đến 99% với hai lần lọc. Tiêu chuẩn ASHRAE 52.2-2012, lên đến 96% cho một lần lọc và lên đến 99% cho hai lần lọc.	
Lưới lọc nhôm sơ cấp	1pc	2pcs
Kích thước hạt tĩnh điện (mm)	H 472 x W 350 x L 340	
Mật độ/ Trọng lượng hạt	1/16.5kg	2/16.5Kg
Cài đặt	Treo trần hoặc gắn khung	

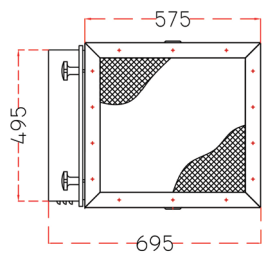

Cửa hút khí

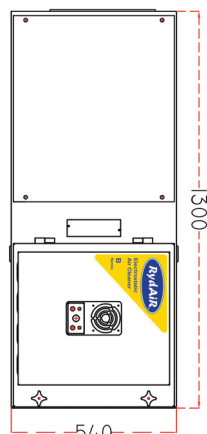

Mặt trước

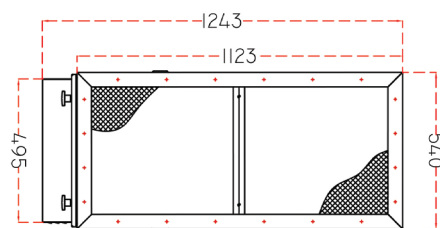

Cửa hút khí

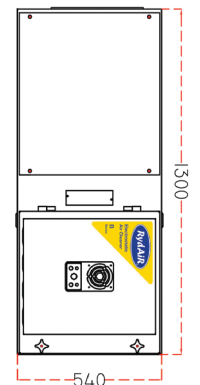

Mặt trước



RB700 / RB1000

Thiết bị lọc không khí công nghệ tĩnh điện công nghiệp có công suất nhỏ để hút các hạt bụi, hơi dầu, khói nấu ăn và nhiều chất ô nhiễm khác nhau. Ứng dụng điển hình bao gồm khí thải bếp thương mại, nhà máy, xưởng cơ khí, xưởng máy CNC và nhiều cơ sở khác.



THÔNG SỐ KỸ THUẬT

	RB700	RB1000
Kích thước, H x W x L (mm)	394 x 415 x 675	396 x 582 x 797
Trọng lượng (Kg)	30 Kg	50 Kg
Thân máy	Thép mạ kẽm, 1,4mm	
Bề mặt hoàn thiện	Sơn tĩnh điện, màu be	Sơn tĩnh điện, màu xanh dương
Lưu lượng không khí (Định mức – Tối đa)#	H:700 CMH, M: 500 CMH, L:280 CMH	Mỗi một tốc độ 1000 CMH
Áp suất tĩnh (ext)	120 Pa	100 Pa
Điện áp / Công suất	220-240VAC, 50/60 Hz 350 Watts	
Điện áp ion hoá	Điện áp cao: 12KVDC; Điện áp thấp: 6KVDC	
Hướng luồng khí	Phải ra trước, trái ra trước	
Bộ nguồn điện	Thiết kế bán dẫn tần số cao, tự điều chỉnh	
Tính năng	Bảo vệ ngắn mạch, hồ quang và tự động phục hồi. Tự động ngắt khi cửa mở. Đèn LED báo hiệu cần vệ sinh	
Kích thước hạt	Từ 0.01 micron đến 10 micron	
Hiệu suất	Lên đến 95%	
Blower	Loại ly tâm cửa hút đôi	
Mật độ/ Trọng lượng hạt	1/ 8 Kg	1/11 Kg
Cài đặt	Treo trần hoặc gắn khung	

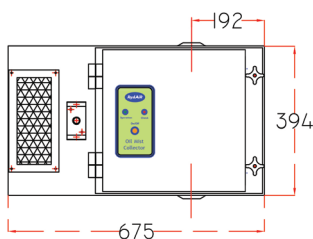

Mặt trước

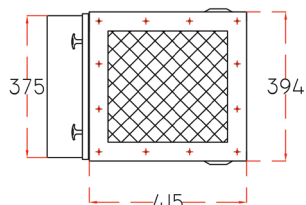

Cửa hút khí

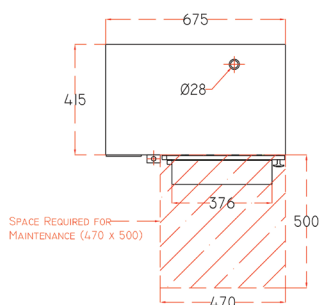

Mặt trên

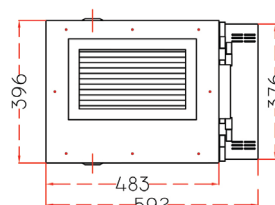

Cửa thoát khí

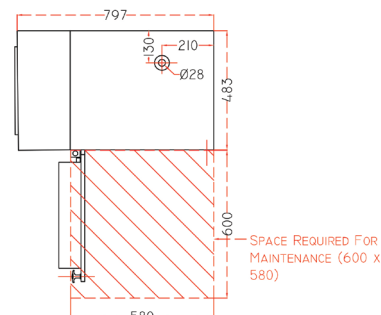

Mặt trên

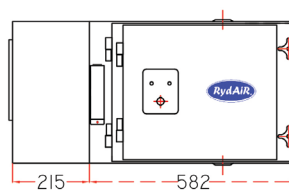

Mặt trước

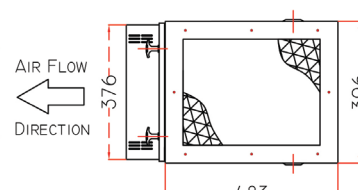

Cửa hút khí RY1200/RB1000

MÔ ĐUN THIẾT BỊ LỌC KHÔNG KHÍ CÔNG NGHỆ TĨNH ĐIỆN DÀNH CHO THIẾT BỊ XỬ LÝ KHÔNG KHÍ (AHU)



DM1000B DM2000B



Thiết bị lọc không khí công nghệ tĩnh điện (EAC) RydAIR, DM 2000B/DM 1000B là một giải pháp thương mại được thiết kế để sử dụng trong Hệ thống Xử lý Không khí Tùy chỉnh / Thiết bị Xử lý Không khí (Air Handling Units - AHUs). Thực tế là "Hội chứng Tòa nhà Bệnh" (Sick Building Syndrome) đang là một vấn đề phổ biến tại nhiều cơ sở thương mại và việc triển khai một hệ thống lọc không khí hiệu quả và đáng tin cậy là một bước đi quan trọng hướng tới cải thiện chất lượng không khí. Điều này, không chỉ tạo ra một môi trường làm việc lành mạnh cho nhân viên mà còn giảm sự lây lan của các bệnh truyền nhiễm, dẫn đến việc nghỉ ốm ít hơn và tăng năng suất của doanh nghiệp.

DM 2000B/DM 1000B giảm mật độ hạt trong không khí giúp bảo vệ các cuộn dây làm mát (cooling coils) của AHU và khi được lắp đặt thay thế cho các bộ lọc sơ cấp và hậu lọc cơ học thông thường, sẽ mang lại tiết kiệm lớn về tiêu thụ năng lượng do tổn thất áp suất (pressure drop) của EAC thấp hơn so với các bộ lọc cơ học thông thường.

KÍCH THƯỚC:



SƠ ĐỒ LẮP ĐẶT:

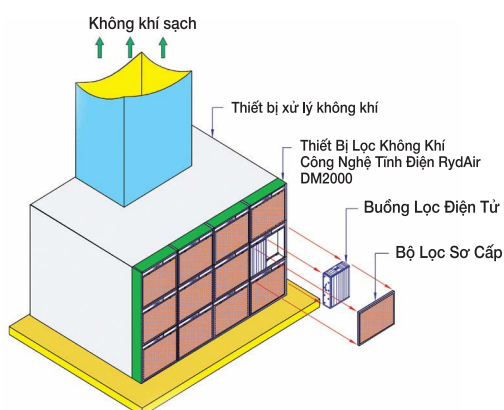

THÔNG SỐ KỸ THUẬT:

Công suất lưu thông không khí	3400 CMH (DM2000B) 1700 CMH (DM1000B)
Điện năng tiêu thụ	36 Watts (DM2000B) 30 Watts (DM1000B)
Điện áp & tần số	220/240 VAC 50/60Hz
Điện áp ion hóa	8.1 KVDC
Điện áp bộ thu	4.1 KVDC
Mật độ hạt	2 (DM2000B) 1 (DM1000B)
Kích thước hạt	500mm x 315mm x 110mm
Số tấm điện cực	71(mỗi buồng)
Số dây điện cực Ion hóa	9 (mỗi buồng)
Trọng lượng buồng lọc	4.6kg (mỗi buồng)
Vật liệu buồng lọc	Nhôm
Hiệu suất	MERV 14 – ASHRAE 52.2-2017
Độ sụt áp	0.11" WG-0.25" WG (28Pa đến 66Pa)
Nhiệt độ hoạt động	4°C đến 55°C
Hệ thống quản lý tòa nhà	Có
Trạng thái & hiệu suất	Báo hiệu trạng thái (Bật), cần rửa, lỗi cần kiểm tra
Bảo vệ nguồn điện	Ngắt đầu ra điện áp cao (Chống dập hồ quang)
Tính năng an toàn	Cơ chế ngắt an toàn
Phụ kiện	Bộ lọc sơ cấp & buồng lọc (tĩnh điện)
Lựa chọn	Lưới lọc than hoạt tính ở lọc thứ cấp để giảm mùi hôi.
Phương thức lắp đặt buồng lọc	Lắp đặt phía trước
Vật liệu vỏ	Nhúng nóng 1.2mm Thép mạ kẽm
Lắp đặt / cài đặt	Đường hồi gió của AHU / Cửa lấy gió tươi
Kích thước đơn vị	DM2000B: 682mmx610mmx165mm DM1000B: 367mmx610mmx165mm
Trọng lượng đơn vị	DM2000B – 18.5 Kg DM1000B – 9.8 Kg



DM450N/900N-DC

Tích hợp Đèn diệt khuẩn UVC, công nghệ Oxy hóa Quang xúc tác (PCO) và Ion hóa Lưỡng cực (BPI)



DM450



DM900

Các model DM450N và DM900N-DC là thiết bị lọc không khí điện tử phân khúc thương mại, sử dụng công nghệ lọc không khí tĩnh điện làm bộ lọc chính, được tích hợp nhiều công nghệ lọc không khí và bề mặt khác nhau. Các công nghệ này bao gồm Chiếu xạ Diệt khuẩn bằng Tia cực tím UVC, Oxy hóa Quang xúc tác (Photo Catalytic oxidization) và Ion hóa Lưỡng cực (Bi-Polar Ionisation). Các thiết bị được thiết kế để lắp đặt âm trần hoặc chỉ đơn giản là treo trần.

NGUYÊN LÝ HOẠT ĐỘNG DM450/900N-DC

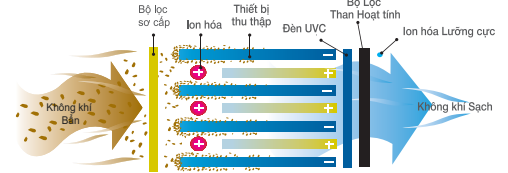

DM450/900-HUB

Các model DM450-HUB và DM900-HUB hoàn toàn tương tự như DM450N và DM900-DC, tuy nhiên, điểm khác biệt chính là được trang bị bộ lọc HEPA thay vì bộ lọc tĩnh điện. Tất cả các chức năng khác đều giống nhau đối với cả 4 model.

NGUYÊN LÝ HOẠT ĐỘNG DM450/900-HUB

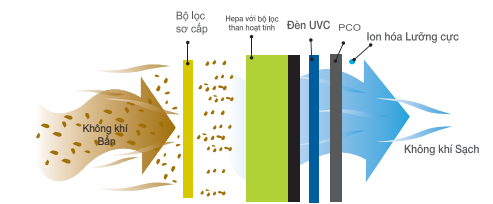

Bộ lọc HEPA cần được thay thế định kỳ, khoảng từ 3 đến 6 tháng, tùy thuộc vào mức độ sử dụng và mức độ ô nhiễm

TÍNH NĂNG:

- Có thể cài đặt chế độ mặc định bằng công tắc bên trong khi khởi động máy. không cần dùng điều khiển.
- Kiểm soát động cơ 3 tốc độ để đạt tốc độ làm sạch mong muốn
- Bộ lọc chính và Bộ lọc sơ cấp có thể vệ sinh được
- Lắp đặt âm trần vừa với kích thước trần 60 cm x 60 cm và 60 cm x 120 cm
- Hệ thống tuần hoàn không khí trong nhà sạch mà không làm thất thoát hiệu suất điều hòa hoặc sưởi ấm trong phòng. Không khí bẩn được hút vào theo một hướng và không khí sạch được thổi ra theo ba hướng.
- Lọc các hạt bụi từ 0.01 micron trở lên.
- Đối với mùi nặng, như khói thuốc lá, đèn UVC có thể được thay thế bằng Đèn UV tạo Ozone. Trong trường hợp này, bộ lọc than hoạt tính có thể được bỏ qua. Đèn UV chỉ được cung cấp theo yêu cầu đặt hàng riêng.

ỨNG DỤNG:

- Văn phòng
- Sảnh ngân hàng
- Phòng khám
- Nhà hàng
- Quán cà phê/Quán giải khát
- Phòng hút thuốc lá
- Phòng tập thể dục (Gym)
- Phòng hội nghị
- Trung tâm chăm sóc trẻ em
- Phòng học
- Nhà ở
- Phòng trưng bày
- Và nhiều khu vực khác

THÔNG SỐ KỸ THUẬT:

	DM450N	DM900N-DC	DM450-HUB	DM800-HUB
Kích thước. W x L x H (mm)	575 x 575 x 300	575 x 1160 x 350	575 x 575 x 300	575 x 1160 x 350
Vật liệu	Thép mạ kẽm điện phân 1.0 mm, cửa gió sơn tĩnh điện			
Trọng lượng	26 Kg	42 Kg	23 Kg	35 Kg
Điện áp	220-240VAC			
Công suất tiêu thụ	95 Watts	110 Watts	80 Watts	90 Watts
Hiệu suất (lọc hạt 0.3 micron)	Lên đến 95%	Lên đến 95%	Lên đến 99%	Lên đến 99%
Lưu lượng khí tối đa #	800 CMH	1550 CMH	800 CMH	1550 CMH
Tốc độ / mức độ ồn	L: 45, M:56, H:65dB	L: 45, M:59, H:68dB	L: 45, M:56, H:68dB	L: 45, M:59, H:68dB
Phạm vi bao phủ (Diện tích sàn)	40 - 50 Sq M	80 - 100 Sq M	40-50 Sq M	80-100 Sq M
Buồng lọc công nghệ tĩnh điện	1	2	0	0
Điện áp Ion hóa	8KV/4KV	8KV/4KV	NA	NA
Bộ lọc Hepa + Bộ lọc than hoạt tính	0	0	1	2
Bộ lọc Than hoạt tính	1	1	0	0
Đèn UV	1	2	1	2
Bộ lọc quang xúc tác	1	2	1	2
Bộ tạo Ion lưỡng cực	1	2	1	2

- lưu lượng không khí không tính bộ lọc than hoạt tính

Hiệu Ứng Dòng Khí Coanda

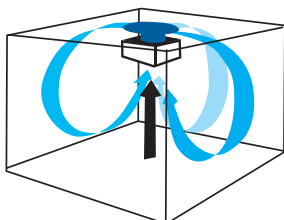

Kích thước bên ngoài (mm)

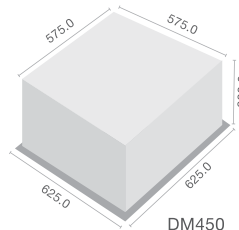

DM450

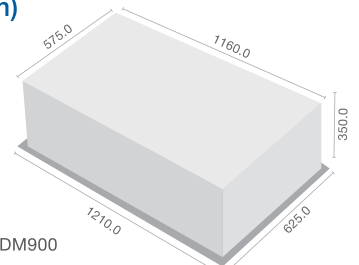

DM900



UVGI CHIẾU XẠ DIỆT KHUẨN BẰNG TIA CỰC TÍM

Đèn UVC Cho Dàn Trao Đổi Nhiệt Và Chiếu Xạ Diệt Khuẩn

Công nghệ UVC mang đến một giải pháp tiết kiệm chi phí để khử trùng các cuộn dây làm mát, máng thoát nước và lòng ống dẫn những nơi thường xuyên phát sinh nấm mốc và vi khuẩn. Cơ chế hoạt động của công nghệ này là tác động và phá hủy DNA của vi sinh vật, từ đó gây ra cái chết cho tế bào. Nhờ việc các đèn UVC hoạt động liên tục, các màng sinh học (biofilms) không thể tái sinh, với điều kiện nguồn UV-C được bảo dưỡng định kỳ và đúng cách

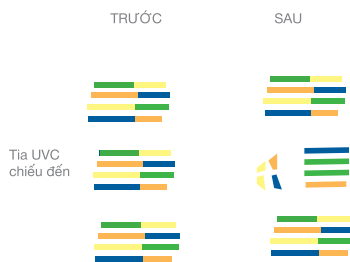

DNA của vi sinh vật bị phá hủy, khiến vi sinh vật trở nên vô hại và ngăn chặn sự sinh sản trong tương lai.



ĐÒNG RL Dành cho chiếu xạ cuộn AHU

RL Series là giải pháp linh hoạt, được thiết kế riêng để phù hợp với mọi quy mô của Thiết bị Xử lý Không khí (AHU). Các chấn lưu (ballasts) và bộ điều khiển điện tử được lắp đặt trong một tủ điều khiển bên ngoài AHU, để tránh môi trường ẩm ướt bên trong. Số lượng bóng đèn và công suất được xác định dựa trên kích thước của cuộn làm mát. Điều này giúp cho việc bảo trì trở nên dễ dàng. Hộp điều khiển có thể được cấu hình đa dạng để tủ điều khiển nhận tín hiệu từ quạt hút và tính năng BMS (Hệ thống Quản lý Tòa nhà) cho phép theo dõi tình trạng đèn từ xa. Sản phẩm cung cấp: Đèn UV, dây và kẹp lắp đặt, cùng tủ điều khiển lắp sẵn. Các loại đèn phổ biến có chiều dài: 546mm, 843mm và 1554mm. Tất cả đều là đèn một đầu, loại Công suất Cực Đại.

*Xin quý khách vui lòng liên hệ trực tiếp với chúng tôi hoặc nhà phân phối để lựa chọn kích cỡ và ứng dụng tối ưu nhất.

ĐÒNG RL 121 Dành cho ứng dụng AHU/FCU

Thiết bị RL-121 tương tự như Dòng RL nhưng được cung cấp dưới dạng hệ thống một ballast (chấn lưu) điều khiển một đèn. Vỏ của mỗi ballast có thể được nối lại với nhau để tạo thành một hệ thống nhiều đèn. Thiết bị này phù hợp cho các AHU hoặc FCU nhỏ khi cần ít đèn. Các bộ RL-121 đi kèm với tính năng BMS (Hệ thống Quản lý Tòa nhà).

THÔNG SỐ KỸ THUẬT:

Mẫu	Điện áp	Công suất đèn	Chiều dài đèn	Loại đèn	Tuổi thọ đèn
RL 121-22	220-240VAC 0.27A	55 Watts	546mm/22"	T5 Công Suất Cao	12,000 Hrs
RL 121-33	220-240VAC 0.62A	75 Watts	846mm/33"	T5 Công Suất Cao	12,000 Hrs
RL 121-61	220-240VAC 0.80A	155 Watts	1554mm/61"	T5 Công Suất Cao	12,000 Hrs

Không dùng ngoài trời, trừ khi được che chắn phù hợp để tránh mưa.

ĐÒNG DUV Ứng Dụng Lắp Đặt Ống Dẫn Khí

Các thiết bị DUV được thiết kế để lắp đặt nhanh chóng và đơn giản vào ống cấp gió nhằm mục đích chiếu xạ diệt khuẩn bằng tia cực tím (UVGI). Các chấn lưu và phụ kiện điện tử được gắn trong vỏ chính, trong khi các đèn chỉ cần được đưa vào ống dẫn khí cấp qua 2 lỗ và cố định bằng vít tự khoan. Hệ thống này cho phép chiếu xạ 360 độ đối với không khí bên trong ống dẫn khí.

SPECIFICATIONS

Model	Điện áp	Công suất tiêu thụ	Chiều dài đèn	Loại đèn	*Lưu lượng Khí Ước tính (CMH) cho lưu lượng 15J/m ² @2.5m/s	*Lưu lượng Khí Ước tính (CMH) cho lưu lượng 15J/m ² @5.0m/sw	Tuổi thọ đèn (Hrs)
DUV 1x300	220-240VAC 0.26A	60 watts	300mm	U Type	3240	1620	12000
DUV 1x400	220-240VAC 0.27A	75 watts	415mm	U Type	4320	2160	12000
DUV 2x300	220-240VAC 0.6A	120 watts (60x2)	300mm	U Type x 2	6480	3240	12000
DUV 2x400	220-240VAC 0.62A	150 watts (75x2)	415mm	U Type x 2	8640	4320	12000
DUV 1x700	220-240VAC 0.48A	120 watts	625mm	U Type	6300	3150	12000
DUV 2x700	220-240VAC 1.0A	240 watts (120x2)	625mm	U Type x 2	12600	6300	12000

Không dùng ngoài trời, trừ khi được che chắn phù hợp để tránh mưa.

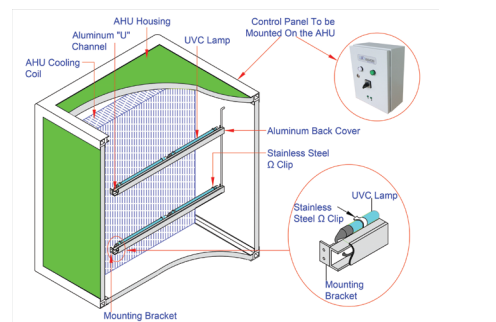

Hệ thống RL được lắp đặt trong AHU

Các bộ phận trong bộ Bộ 121



- 1) Vỏ Chấn lưu
- 2) Đèn đã đặt (22 inch, 33 inch, 61 inch)
- 3) Một bộ dây điện chống tia UV dài 3 mét hoàn chỉnh với ổ cắm 4 chấu và phích cắm silicon. (Phích cắm silicon được TUV kiểm nghiệm đạt chuẩn IP 65 để chống đoản mạch điện do độ ẩm)
- 4) Bộ 2 Kẹp (Clip) Bằng Thép Không Gỉ.

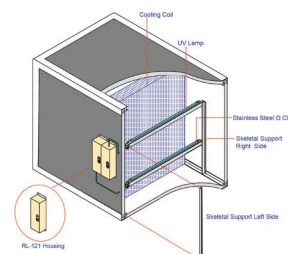

Hệ thống giá đỡ khung sẽ không bao gồm. Người lắp đặt có toàn quyền tự thiết kế cấu trúc hỗ trợ riêng.

Ứng Dụng Lắp Đặt Ống Dẫn Khí (ĐÒNG DUV)

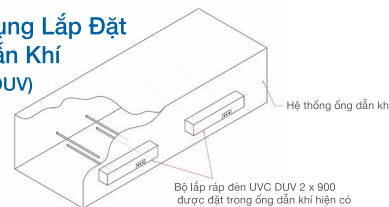



LẮP ĐẶT TRONG ỐNG DẪN KHÍ - KHÔNG OZONE

CÔNG NGHỆ ION HÓA LƯỢNG CỰC



UBM 20



UBM 20 (Lắp đặt Ống Gió)



UBP 2500A/5000A



UBP 7500A/10000A

Quá trình Ion hóa Lượng cực Điểm kim giải phóng lượng lớn ion âm và ion dương. Những ion này được đẩy ra ngoài thông qua hệ thống HVAC của tòa nhà và di chuyển vào các không gian. Các ion này bám vào, làm bất hoạt các chất có hại như vi khuẩn, nấm mốc, chất gây dị ứng, virus và mùi hôi và các chất hóa học bay hơi (VOCs) bao gồm formaldehyde.

Loại bỏ Hạt lơ lửng trong Không khí - Các ion cũng bám vào các giọt bắn và hạt bụi có khả năng vận chuyển virus, làm chúng tăng kích thước thông qua một quá trình gọi là kết tụ, khiến chúng rơi ra khỏi khu vực hô hấp và cũng làm chúng dễ bị giữ lại trong các bộ lọc hơn.

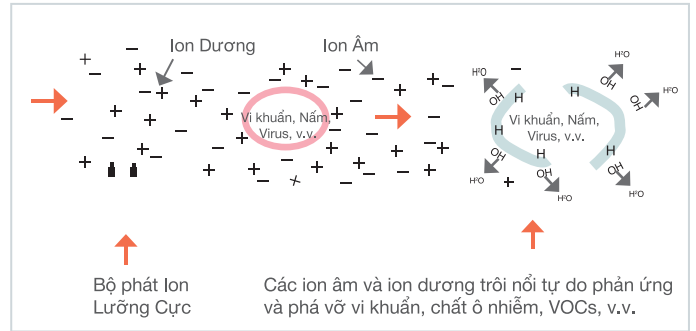

HIỆU ỨNG KẾT TỤ HẠT LƠ LỬNG TRONG KHÔNG KHÍ

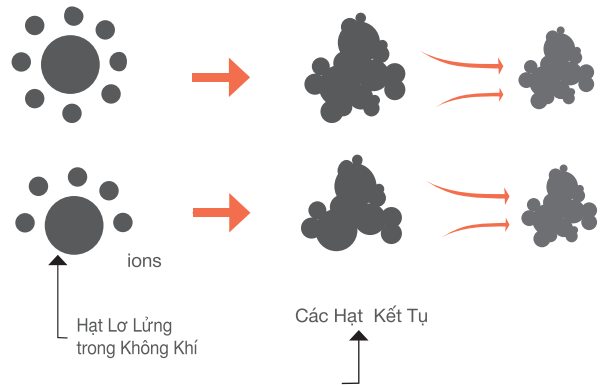

Các ion bám vào hạt, hạt này sẽ lớn hơn bằng cách thu hút các hạt lân cận có điện tích trái dấu, từ đó làm tăng hiệu quả lọc, hoặc rơi xuống sàn và ra khỏi phạm vi hô hấp

CÁCH LẮP ĐẶT ĐIỂN HÌNH

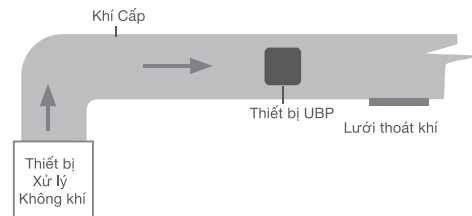

THÔNG SỐ KỸ THUẬT CHUNG:

Kiểu lắp đặt	Lắp đặt ống gió
UBP2500A/5000A/7500A/10000A	Phích cắm 3 chấu (UK)
UBM20/UBM20 (Lắp đặt Ống Gió)	2 dây AC (Dòng điện xoay chiều)
Loại Ion hóa	Chổi Dạng Điểm kim
Nhiệt độ hoạt động tối đa	50°C
Tuổi thọ	3-5 năm
Độ Sụt áp	<10Pa
Công tắc Lưu lượng Khí Tự động/ Thủ công	Có Ngoại trừ UBM20/UBM20 (Lắp đặt trong ống gió)
Giới hạn Ozone UL2998	Tuần thủ#

* tùy thuộc vào số giờ hoạt động hàng ngày và việc bảo trì chổi

#UL2998 quy định Lượng phát thải Ozone không quá 0.005 ppm để được coi là Không Ozone (Ozone Free). Các thiết bị RydAIR tuân thủ quy định này.

THỐNG SỐ KỸ THUẬT:

Model	Lưu lượng Khí (Tối đa)	Công suất Tiêu thụ	Kích thước	Vật liệu bên ngoài	Trọng lượng
UBM-20*	2500CFM / 4250CMH	220-240VAC 1 Watt, 50/60Hz	60x30x30mm	Bọc epoxy	100gm
UBM20 (Induct Mounting)	2500CFM / 4250CMH	220-240VAC 1 Watt, 50/60Hz	105x75x50mm	Nhựa ABS	250gm
UBP-2500A	2500CFM / 4250CMH	220-240VAC 3 Watts, 50/60Hz	205x120x75mm	Thép sơn tĩnh điện	1.4kg
UBP-5000A	5000CFM / 8500CMH	220-240VAC 5 Watts, 50/60Hz	205x120x75mm	Thép sơn tĩnh điện	1.5kg
UBP-7500A	7500CFM / 12,750CMH	220-240VAC 8 Watts, 50/60Hz	285x180x75mm	Thép sơn tĩnh điện	2.4kg
UBP-10000A	10000CFM / 17,000CMH	220-240VAC 10 Watts, 50/60Hz	285x180x75mm	Thép sơn tĩnh điện	2.3kg

Tài liệu giới thiệu sản phẩm UBM-20 được phát hành riêng biệt



THIẾT BỊ LỌC KHÔNG KHÍ SỬ DỤNG CÔNG NGHỆ OXY HÓA XÚC TÁC QUANG HỌC (PCO) VÀ ION HÓA LƯỢNG CỰC

THIẾT BỊ LỌC KHÔNG KHÍ & BỀ MẶT (LẮP ỐNG DẪN)

DÒNG RHP

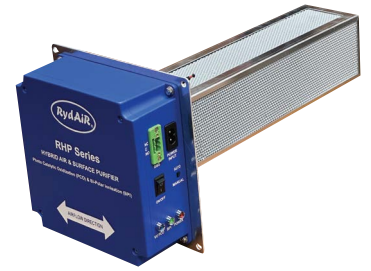

Các thiết bị dòng RHP của RydAiR sử dụng hai công nghệ kết hợp: Oxy hóa Xúc tác Quang học (PCO) và Ion hóa Lượng cực (BPI) để làm sạch không khí và bề mặt một cách hiệu quả.

Công nghệ Oxy hóa Xúc tác Quang học (PCO) dựa trên nguyên lý quang xúc tác, hoạt động chính là dùng ánh sáng cực tím (UV) cùng với chất xúc tác làm từ kim loại quý để phá vỡ cấu trúc của các chất gây ô nhiễm.

Đèn UV đặc biệt phản ứng với chất quang xúc tác kim loại quý hiếm trong các thiết bị RHP và chuyển đổi độ ẩm/hơi nước (H₂O) cùng với oxy (O₂) trong không khí chưa xử lý, sau đó phân tách chúng thành hydroperoxide (H₂O₂) và Hydroxyl (các gốc tự do Hydroxyl) dễ dàng gây phản ứng hóa học

Các gốc tự do hydroxyl này nhỏ và linh hoạt và được đẩy vào môi trường, nơi chúng tấn công các phân tử ô nhiễm hữu cơ lớn hơn như nấm, mốc, vi khuẩn gây mùi, VOCs (hợp chất hữu cơ dễ bay hơi), và virus, kể cả những chất ở những nơi khó tiếp cận. Chúng phá vỡ các liên kết hóa học của chúng và biến chúng thành các chất vô hại như carbon dioxide và nước.

CÔNG NGHỆ BPI

Quá trình Ion hóa Lượng cực Điểm kim (BPI) giải phóng một lượng lớn ion âm và ion dương. Những ion này được đẩy ra ngoài thông qua hệ thống HVAC (Điều hòa không khí và thông gió) của tòa nhà và đi vào khắp không gian. Các ion này bám vào và làm bất hoạt các chất có hại như vi khuẩn, nấm mốc, chất gây dị ứng, virus và các hợp chất hữu cơ dễ bay hơi (VOCs), mùi hôi, bao gồm cả formaldehyde.

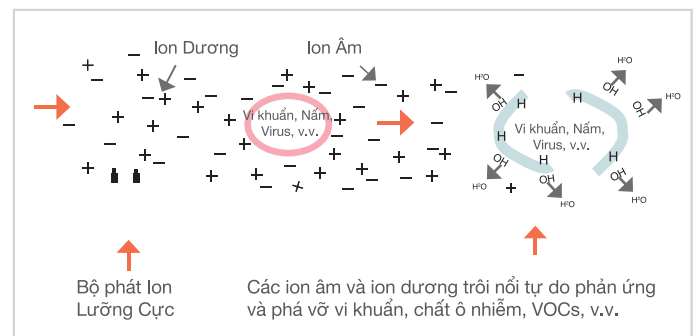

KÍCH THƯỚC & THÔNG SỐ KỸ THUẬT

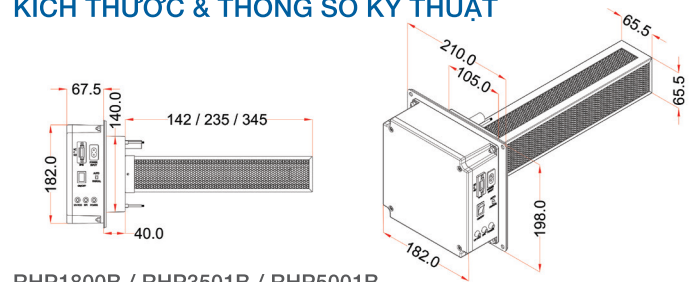

RHP1800B / RHP3501B / RHP5001B

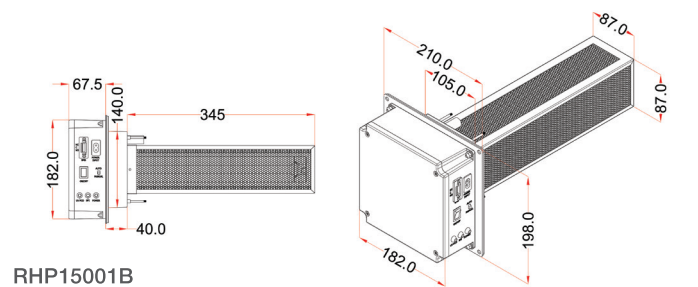

RHP15001B

SƠ ĐỒ LẮP ĐẶT

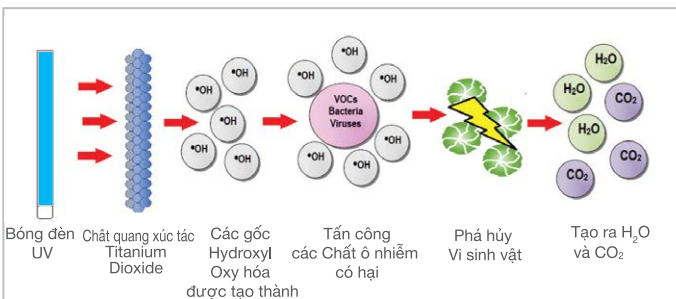
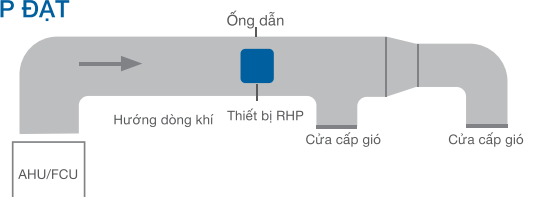

ỨNG DỤNG

- Nhà ở
- Phòng học
- Phòng khám
- Bệnh viện
- Viện dưỡng lão
- Nhà trẻ
- Ngân hàng
- Sảnh chờ khu vực công cộng
- Phòng Gym

TÍNH NĂNG

- Lắp đặt nhanh chóng & dễ dàng
- Công tắc tự động/thủ công
- Điều chỉnh lưu lượng gió
- Cổng kết nối BMS (Hệ thống Quản lý Tòa nhà)

- Cửa hàng thực phẩm và giải khát
- Khu vực bảo quản thực phẩm
- Phòng trưng bày và nhiều khu vực khác

THÔNG SỐ KỸ THUẬT

Model	Loại	Công suất	Trọng lượng	Chiều dài lắp đặt	Mức ô nhiễm cao	Mức ô nhiễm thấp
RHP 1800B	Ozone Free	220-240VAC 0.1A 12W	1.2kg	190mm	1500CFM/2500CMH	3000CFM/5000CMH
RHP 3501B	Ozone Free	220-240VAC 0.12A 16W	1.3kg	280mm	2500CFM/4000CMH	6000CFM/10000CMH
RHP 5001B	Ozone Free	220-240VAC 0.14A 20W	1.4kg	390mm	3500CFM/6000CMH	8500CFM/15000CMH
RHP 15001B	Ozone Free	220-240VAC 0.15A 23W	1.5kg	390mm	8500CFM/15000CMH	20000CFM/36000CMH



Dòng FGD-KT



Ozone là một chất oxy hóa và diệt khuẩn mạnh mẽ, đôi khi được gọi là "oxy hóa" hoặc "triatomic oxygen", chứa ba nguyên tử oxy thay vì hai nguyên tử mà chúng ta thường hít thở.

Ozone là một phương pháp hiệu quả để loại bỏ mùi khó chịu trong các phòng xử lý rác/nước thải, khử mùi dầu mỡ và hơi dầu trong khu vực bếp và các khu vực khác, nơi mùi hôi là một vấn đề nan giải.

Dòng FGD-KT

Thiết bị FGD-KT của UVIAIRE là sản xuất lượng ozone lớn thông qua phương pháp phóng điện hào quang.

Quạt hút sẽ đưa không khí đi qua các ống phóng điện được cung cấp điện bởi máy biến áp cao áp

Oxy trong không khí được chuyển đổi thành Ozone. Ozone này sau đó được phun ra qua vòi phun 100mm vào khu vực cần xử lý, để phản ứng và tiêu hủy các chất gây ô nhiễm.

Vỏ được làm bằng thép không gỉ để chống ăn mòn từ ozone và đảm bảo hoạt động lâu dài.

Các thiết bị FGD-KT, Mức Ozone Có thể Điều chỉnh:

FGD-20KTSS Thấp, Cao - Tối đa 20 gm/hr

FGD-40KTSS Thấp, Cao - Tối đa 40 gm/hr

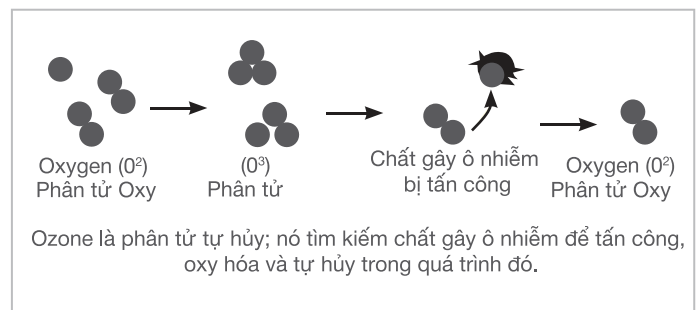

SƠ ĐỒ LẮP ĐẶT

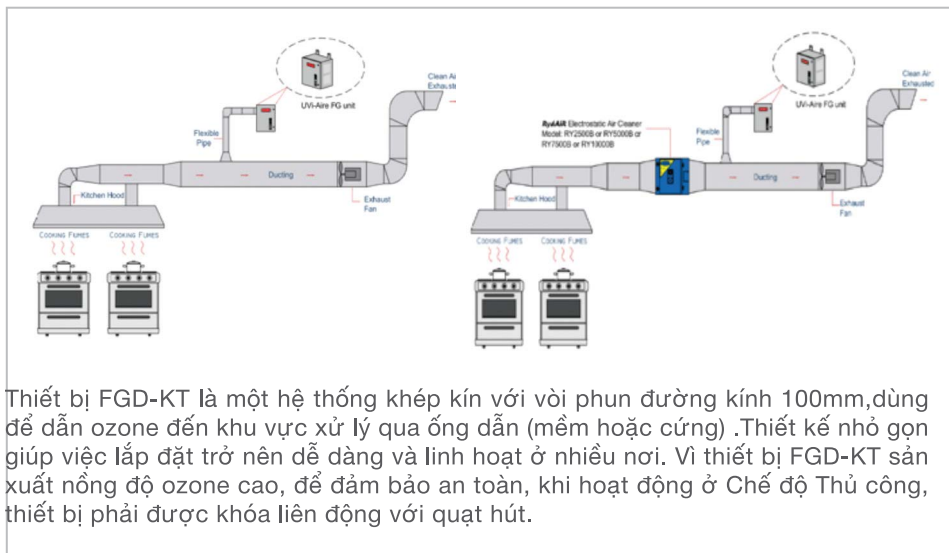

Thiết bị FGD-KT là một hệ thống khép kín với vòi phun đường kính 100mm, dùng để dẫn ozone đến khu vực xử lý qua ống dẫn (mềm hoặc cứng). Thiết kế nhỏ gọn giúp việc lắp đặt trở nên dễ dàng và linh hoạt ở nhiều nơi. Vì thiết bị FGD-KT sản xuất nồng độ ozone cao, để đảm bảo an toàn, khi hoạt động ở Chế độ Thủ công, thiết bị phải được khóa liên động với quạt hút.

TÍNH NĂNG

- Thiết kế gọn nhẹ
- Lắp đặt đơn giản
- Phù hợp với mọi ống gió
- Dễ dàng cài tạo ống gió
- Không gây sụt áp
- Bảo trì dễ dàng
- Giảm Vệ sinh Ống Gió
- Chế độ Tự động hoặc Thủ công
- Đèn LED báo trạng thái chờ và hoạt động
- Hoạt động liên tục 24 giờ

ỨNG DỤNG

- Hệ thống thông gió nhà bếp
- Phòng chứa rác
- Phòng xử lý nước thải
- Khu vực bảo quản hải sản
- Cửa hàng thực phẩm tươi sống
- Các khu vực khác có vấn đề về mùi hôi

THÔNG SỐ KỸ THUẬT

Model	Kích thước WxHxD(mm)	Trọng lượng	Điện áp	Công suất tiêu thụ	Lượng Ozone sản xuất	Lượng Ozone tối đa
FGD-20KTSS	510 x 440 x 221	17.3Kg	220-240VAC	175W / 0.9A	Lên đến 20gm/hr	Lên đến 20,000CMH
FGD-40KTSS	570 x 470 x 246	23Kg	220-240VAC	335W / 1.8A	Lên đến 40gm/hr	Lên đến 40,000CMH

Chú thích: Khả năng xử lý lưu lượng khí phụ thuộc vào mức độ mùi. Đối với mùi nặng hơn, cần tính toán dựa trên tỷ lệ của lưu lượng khí tối đa. Cụ thể, khả năng xử lý sẽ giảm còn 25% đối với mùi rất nặng và 50% đối với mùi trung bình. Đối với mức độ mùi nhẹ, thiết bị đáp ứng xử lý ở lưu lượng khí tối đa.

Uvi-Aire

POG7000AT



Máy lọc không khí và khử mùi xách tay POG7000AT là giải pháp đa năng và hiệu quả đối với mọi hình thức ô nhiễm, làm sạch môi trường khỏi nấm mốc, nấm, vi khuẩn, virus và nhiều loại mùi hôi.

Thiết bị POG7000AT tạo ra ozone thông qua phương pháp phóng điện hào quang. Ozone là một chất oxy hóa và diệt khuẩn mạnh mẽ, đôi khi được gọi là "oxy hóa", nó chứa ba nguyên tử oxy thay vì hai nguyên tử mà chúng ta thường hít thở.

POG7000AT hút oxy từ không khí và chuyển đổi thành ozone, chất này sẽ tấn công vi khuẩn, virus và các phân tử hữu cơ cùng mầm bệnh khác trong không khí và trên vật liệu. Nó là một phân tử tự hủy, tìm kiếm các chất gây ô nhiễm để tấn công, oxy hóa và cuối cùng tự phân hủy trong quá trình đó.

Ozone có tuổi thọ rất ngắn, kéo dài khoảng 15-20 phút ở nhiệt độ môi trường trước khi trở lại thành "oxy bình thường".

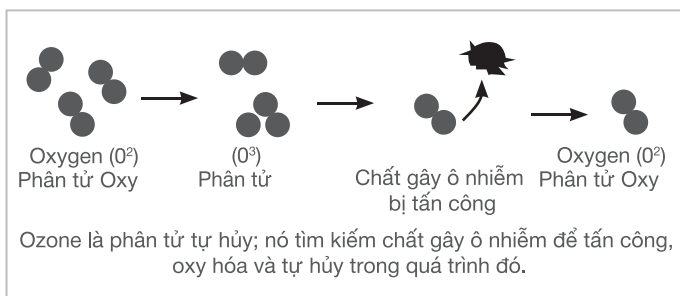

THÔNG SỐ KỸ THUẬT

Trọng lượng	5.8 Kg
Kích thước (mm)	H: 260 x L: 310 x D:185
Vật liệu bên ngoài	Thép không gỉ
Điện áp	220-240VAC
Công suất	40 Watts
Lượng ozone sản xuất	7000mg / Hr
Bộ điều khiển	Thủ công, (có Hẹn giờ)
Phạm vi phủ sóng khu vực	200 mét vuông

ỨNG DỤNG

Khách sạn
Siêu thị
Dịch vụ F&B
Bệnh viện
Phòng thay đồ
Chợ truyền thống
Phòng tập thể dục
Bars & Pubs
Khu vực chế biến thực phẩm
Nhà bếp
Khu vực chứa rác

Thiết bị POG7000AT nhẹ và di động, có thể di chuyển từ nơi này sang nơi khác và vận hành đơn giản. Không có các công tắc kỹ thuật số và bộ hẹn giờ phức tạp cần cài đặt. Bộ điều khiển rất đơn giản: Vị trí Bật / Vị trí Tắt và Chế độ Hẹn giờ (từ 15 phút đến 2 Giờ). Việc vận hành đặc biệt hữu ích dành cho các khách sạn.

Thiết bị được trang bị quạt để phân tán ozone khắp khu vực. Ưu điểm là không cần thay thế hóa chất độc hại hay tốn kém, giúp bảo trì cực kỳ đơn giản. Thiết bị này vượt trội hơn hẳn các giải pháp khử mùi kém hiệu quả khác như phương pháp khử mùi bằng hương liệu nhân tạo.



TREO TƯỜNG TUẦN HOÀN KHÍ THIẾT BỊ LỌC & KHỬ TRÙNG KHÔNG KHÍ RP 600



RP600

Các thiết bị RP của RydAiR sử dụng hai công nghệ là Oxy hóa Xúc tác Quang học (PCO) và Ion hóa Lưỡng cực (BPI) để lọc không khí, thiết bị còn có quạt tích hợp cho việc lọc khí tái tuần hoàn khi treo tường

Oxy hóa Xúc tác Quang học (PCO) hoạt động dựa trên nguyên lý quang xúc tác, sử dụng đèn UV đặc biệt tương tác với chất xúc tác kim loại quý để chuyển hóa hơi nước và oxy trong không khí thành hydroperoxide và các gốc Hydroxyl dễ dàng phản ứng.

Các gốc hydroxyl này nhỏ và linh hoạt, được đẩy vào môi trường nơi chúng tấn công các phân tử ô nhiễm hữu cơ lớn hơn như nấm, mốc, vi khuẩn gây mùi, VOCs, và virus, kể cả những nơi khó tiếp cận, phá vỡ liên kết hóa học của chúng và biến chúng thành các chất vô hại như CO₂ và nước.

Công nghệ Ion hóa Lưỡng cực (BPI) tạo ra số lượng lớn ion âm và ion dương. Các ion này được phân tán khắp không gian qua hệ thống HVAC. Chúng chủ động bám vào và vô hiệu hóa các chất độc hại như vi khuẩn, nấm mốc, chất gây dị ứng, virus, mùi hôi và các chất hóa học bay hơi.

THÔNG SỐ KỸ THUẬT

Loại	RP600
Kích thước. H x W x L (mm)	400mm x 140mm x 120mm
Vật liệu	Thép không gỉ
Trọng lượng	2.8 Kg
Nguồn vào	220-240VAC
Công suất tiêu thụ	35 Watts/0.15A
Phương pháp lắp đặt	Lắp Tường
Phạm vi phủ sóng	Lên đến 20 mét vuông



ỨNG DỤNG

- Siêu thị
- Nhà vệ sinh
- Phòng tập thể dục
- Quán Cà phê
- Khu vực Thực phẩm/Thịt/Trái cây
- Khu vực Rau củ
- Phòng thay đồ
- Kho thực phẩm
- Nhà bếp



Airverclean Pte Ltd

61 Kaki Bukit Ave 1, #03-20
Shun Li Industrial Park, Singapore 417943

Tel • +65 6741 5800

Fax • +65 6741 3935

Email • sales@airverclean.com / enquiry@rydair.com

Website • www.airverclean.com



THUAN PHONG M&E Co.Ltd

Nhà phân phối tại Việt Nam

CÔNG TY TNHH SX TM DV CƠ ĐIỆN THUẬN PHONG

Trụ sở chính: 223 Trường Chinh, P. An Khê, TP. Đà Nẵng

CN Miền Nam: B10.03, tòa nhà Saigon Royal, 34-35
Bến Vân Đồn, P. Xóm Chiếu, TP. Hồ Chí Minh

Điện thoại: 02363 720 703 - 0907 023 043

info@codienthuanphong.com.vn - codienthuanphong.com.vn